

STATION FITNESS - S



CONFORME
NF EN 16630



Alsace
FABRICATION
LOCALE

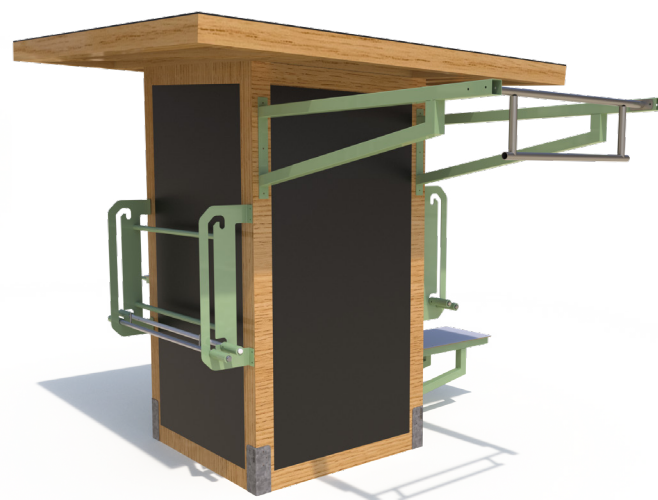
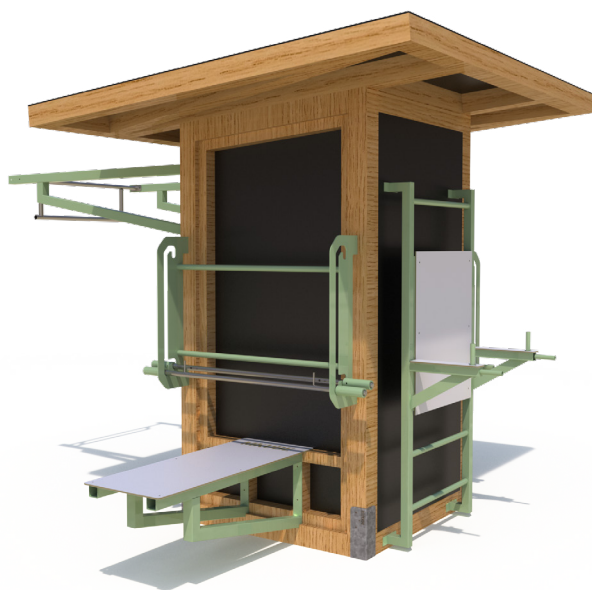

Dimensions

Totale : 3,13 x 3,61 m
Hauteur : 2,70m

INFORMATIONS PRODUIT

Ossature	<ul style="list-style-type: none"> Toiture en panneaux HPL Bois de la structure en Douglas section 120/120 Murs en panneau HPL Cornières de scellement en acier galvanisé
Accessoires	<ul style="list-style-type: none"> 1 barre de traction en acier galvanisé thermolaqué (ral au choix) 1 chaise romaine en acier galvanisé thermolaqué(ral au choix), dossier en panneau HPL 1 banc développe couché, assise en panneau HPL 1 barre de squats en acier galvanisé thermolaqué (ral au choix)
Assemblage	<p>Visserie acier galvanisé ou inox. Vis anti-effraction sur les accessoires.</p>

CARACTÉRISTIQUES



minimum
14 ans



4 utilisateurs
simultanés



minimum
1,40 m



surface utile :
5,78 x 6,61 m

4 AGRÈS FIXES



Chaise romaine
et espalier



Barre de
traction



Barre de
squats



Développé
couché

PLANS/INFORMATIONS TECHNIQUES

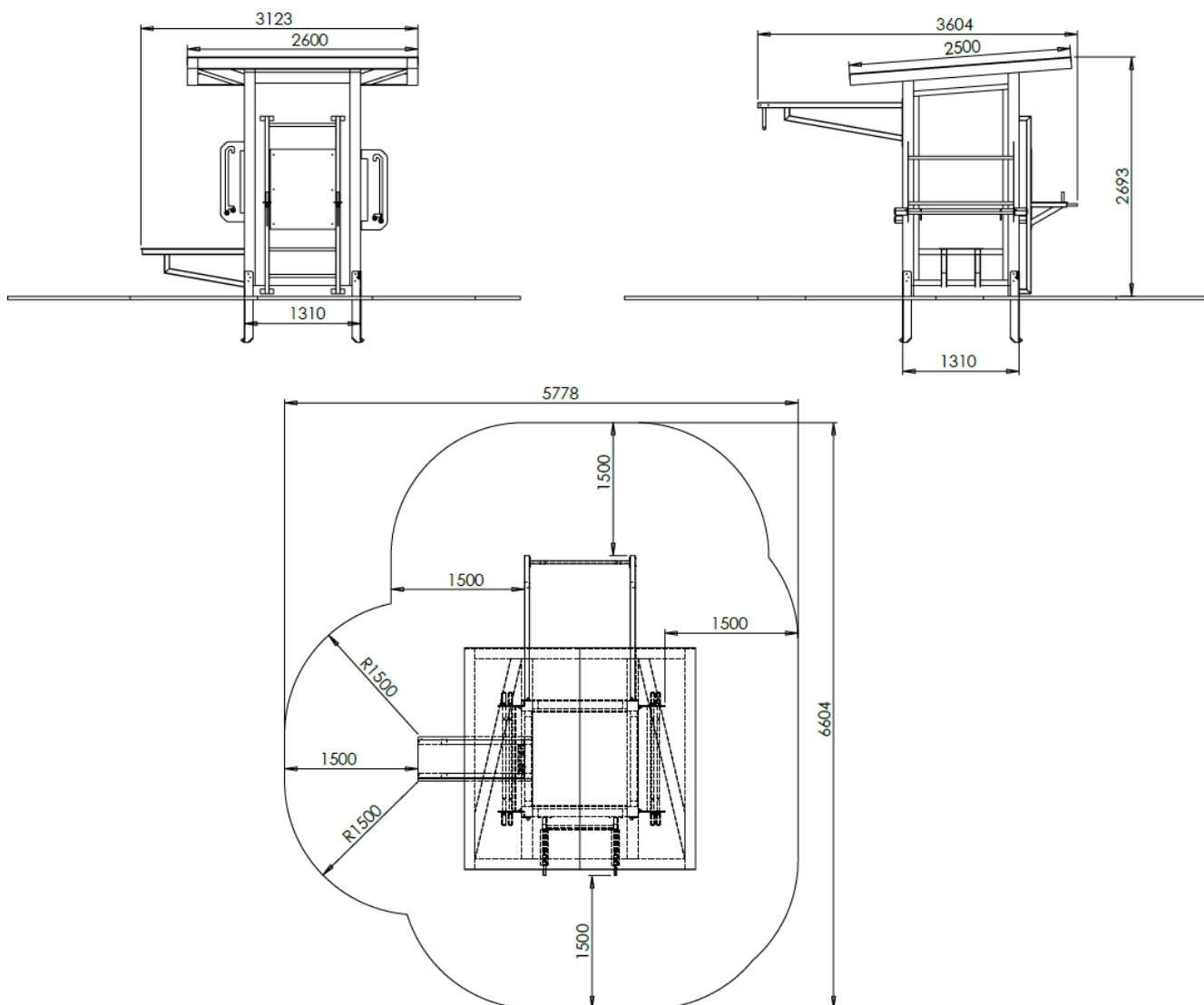

INFORMATIONS TECHNIQUES

Dimensions	3,13 x 3,61 x 2,70 m (h)
Zone de sécurité	5,78 x 6,61 m 29 m ² (sol coulé) 33,50 m ² (mulch)
Section de l'ossature	0,12 x 0,12 m
Options d'ancrage	Scellement direct : ✓ Fosse : ✓ Platines : ✓

INSTALLATION



1 jour



Pré-assemblé



2



800 kg



Plots béton : 4

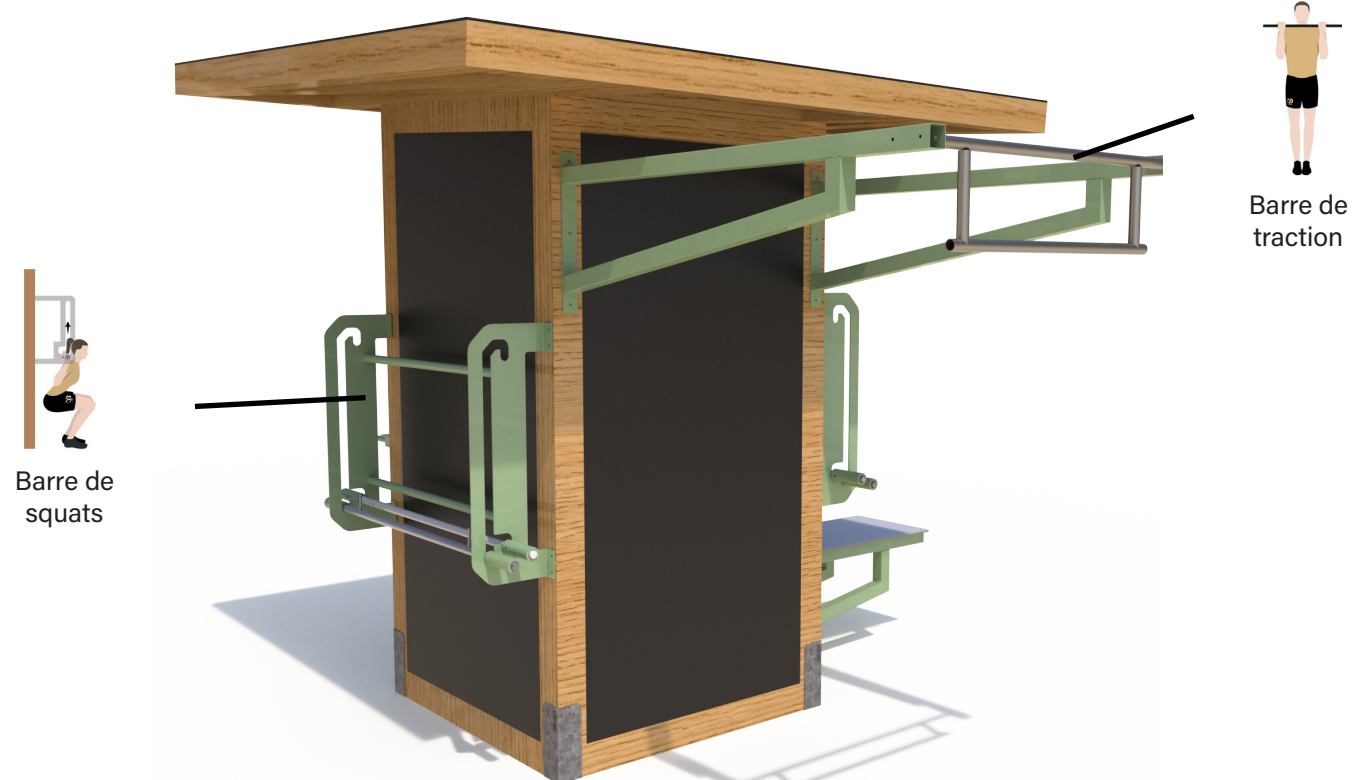
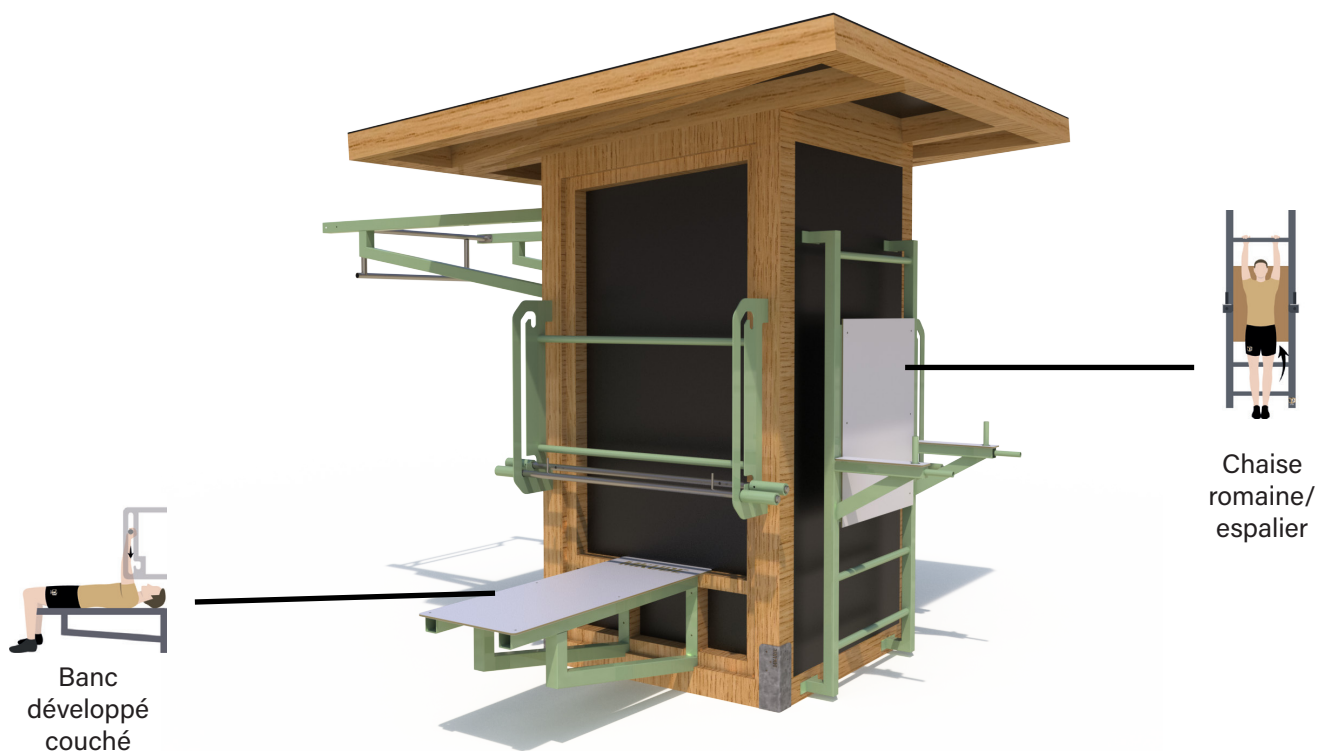

Coloris agrès, RAL au choix

CARACTÉRISTIQUES TECHNIQUES

MATÉRIAUX



Acier galvanisé

L'ensemble de nos modules sont fabriqués avec un châssis métallique en partie basse. Cette technique permet d'éviter tout contact du bois avec le sol. Afin de garantir une excellente durée de vie, notre châssis métallique est galvanisé à chaud pour le protéger de la corrosion. Un thermolaquage est également appliqué pour renforcer la protection de l'acier.

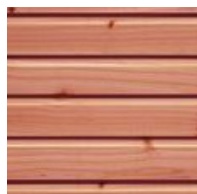

Bois Douglas

Le Douglas est un bois de structure par excellence ! Issu de forêts gérées durablement en France, le Douglas est un bois aux teintes rosées à brun rougeâtre. Réputé pour sa durabilité naturelle, il contient beaucoup de résine ce qui le rend résistant aux insectes, tout en le rendant imprégnable.

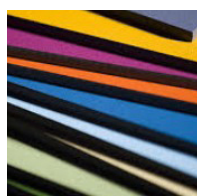

Panneau HPL

Nous utilisons du panneau HPL pour la réalisation de nos gardes corps, nos montées d'escalade ou par petite touche afin d'apporter de la couleur à nos modules. Anti-UV, hydrofuge, résistant aux chocs, aux rayures et même au feu ! Le panneau HPL c'est l'assurance d'une solution fiable et durable.

COMPOSANTS

Visseries



Pour une excellente durée de vie, nous utilisons de la visserie de haute qualité, entièrement en INOX. Permet de résister à la corrosion et d'assurer la solidité de nos M Kube.

SOLS

Mulch



Pour assurer la sécurité des enfants et pour répondre aux normes en vigueur, nous mettons en place du mulch (NF EN 1176-1 et EN 1177) sur l'ensemble de la zone.



Sol coulé en EPDM

Revêtement de sol amortissant les chutes pour les aires de jeux, cours d'école et terrains sportifs.

TRAITEMENT DE SURFACES

ACIER



1 Galvanisation à chaud

L'acier est trempé dans un bain de zinc en fusion à une température entre 440° et 460°, assurant une protection contre la corrosion.

2 Thermolaquage

Procédé technique de revêtement qui consiste à pulvériser de la peinture poudre sur une surface métallique puis à la cuire dans un four. Il offre une protection renforcée de l'acier.

BOIS

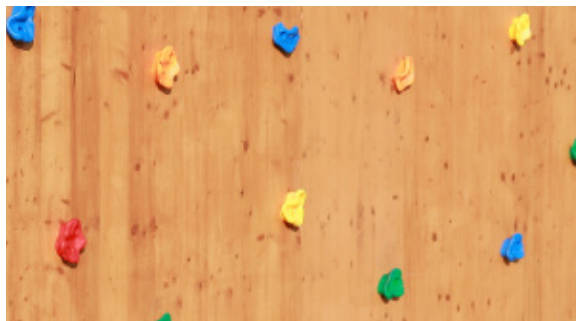

1 Autoclave

Procédé de traitement du bois dans une citerne sous pression par imprégnation d'un produit de préservation. Ce traitement améliore la résistance et la durabilité du bois, il est idéal pour une utilisation extérieure.

2 Peinture

Mise en peinture du bois avant l'assemblage des modules.

SÉCURITÉ











Conçus et fabriqués dans nos ateliers, les modules M Kube répondent aux exigences des normes en vigueur NF EN 16630.

GARANTIES

Notre entreprise M Kube s'engage à choisir des matériaux de qualité et conformes aux normes actuelles. Nous nous engageons également en faveur de l'**environnement** et du **développement durable**.

Tous les bois utilisés sont **certifiés PEFC** et nous nous assurons constamment de la traçabilité des produits mis en oeuvre.

GARANTIES

							
Traitement du bois	Thermolaquage	Galvanisation	Acier Inoxydable	HPL/Dibond	Gazon synthétique	Vice de conception	Plastique recyclé
15 ANS	10 ANS	30 ANS	À VIE	30 ANS	8 ANS	10 ANS	20 ANS

*Ces garanties s'appliquent aux défauts de structure et sont entendues dans des conditions normales d'utilisation (Hors actes de vandalisme et utilisations abusives). Les dommages dus à un entretien défaillant ne sont pas pris en charge.

PERSONNALISATION

COLORIS HPL AU CHOIX :

Coloris HPL disponibles :



Coloris HPL effet bois disponibles :

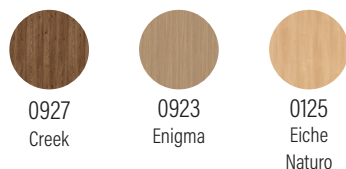

Coloris HPL effet pierre disponibles :



LES OPTIONS

QR CODE

Afin de bien utiliser les agrès et faire une séance de sport efficace, nous proposons des QR CODE à fixer à côté de chaque agrès.

Les QR CODE proposent des vidéos avec des exercices différents à faire sur chaque agrès.

Afin que tout le monde puisse en profiter, du sportif débutant au sportif expérimenté, nous avons créé 3 niveaux de difficulté par agrès.

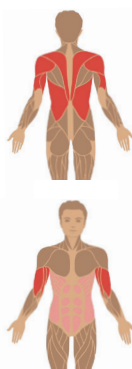

PANNEAU SPORT

Pour répondre aux besoins de tous, nous proposons également un panneau avec des visuels expliquant différents exercices de sport à faire sur chaque agrès.

Les visuels sont imprimés sur un panneau aluminium dibond anti-UV; un traitement anti-graffitis est également possible sur demande.

Le panneau sera accroché sur la structure.

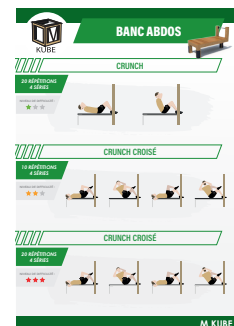

exemple :

BANC ABDOS INCLINÉ



3 séries - 10 répétitions par jambe